



si puede imaginarlos

Cepillos Manuales

...podemos hacerlos



Tradicionales y poderosos

Modelos conocidísimos por su inconfundible y tradicional forma, pero elaborados con materiales de primera calidad, una amplia gama que se renueva y mejora a sí misma con la incorporación de nuevos diseños donde prima la seguridad, el confort, la estética...valores añadidos a lo mejor de la tradición.



Cepillos Manuales

- *Standard* (Mango Madera)
- *Universal* (Mango Plástico)
- *Multi-Us* Mango Plástico Rojo
- *Multi-Us* Mango Madera
- *Standard High Performance*
- Limpia Baterías
- *Ergonomic* Mango Madera
- *Ergonomic* Mango Plástico

Cepillos Manuales

Para uso universal en operaciones manuales
Con filamento de gran resistencia

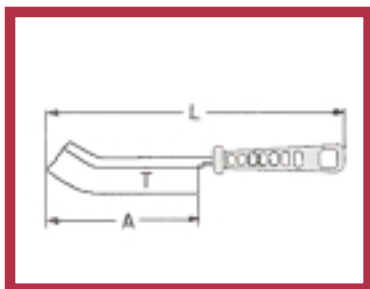

Tradicional y efectivos : construidos con materiales de alta calidad, se muestran poderosos para trabajos de limpieza ligera o profunda.

Standard Hand Scratch Brushes ofrecen madera de gran dureza de primera calidad, con cantos redondeados y agujero de 10 mm para colgar.

Universal Hand Scratch Brushes ofrecen un programa de colores que identifican el material del que se componen, acceden por su forma a lugares estrechos y de difícil acceso

Ideados ambos para limpieza de cascarillas en piezas soldadas, de fundición, forja, y trabajos fuertes cuya limpieza ofrece resistencia.

Para tratamiento de superficies de madera y piedra, limpieza de todo tipo de adherencias y pinturas en general

Filamento	Grosor alambre	Dimensiones			Hileras						Mínimo pedido
		L mm	A mm	T mm	1 Cod.Referencia	2 Cod.Referencia	3 Cod.Referencia	4 Cod.Referencia	5 Cod.Referencia	6 Cod.Referencia	
1. Standard Hand Scratch Brushes											
Acero negro	0,35 liso	295	145	25	152131-0001	152132-0001					12
Acero latonado	0,30 liso	295	145	25		0001-152022	0001-152023	0001-152024	0001-152025		12
Acero	0,35 liso	310	160	30	151091-0901	151092-0901					12
Acero inox.V4A 1.4571	0,35 liso	310	160	30	152331-0901	152332-0901					12
Acero inox.V4A 1.4301	0,35 ondulado	295	145	25		151392-0001	151393-0001	151394-0001	151395-0001	151396-0001	12
	0,35 liso	310	160	30		151332-0001	151333-0001	151334-0001	151335-0001	151336-0001	12
Latón	0,25 liso	295	145	25		158522-0001					12
	0,30 liso	310	160	30	151591-0901	151592-0901	151593-0901	151594-0901	151595-0901		12
	0,30 ondulado	295	145	25		150592-0001					12
2. Universal Hand Scratch Brushes											
Acero latonado	0,30 ondulado	265	140	25	0008-462091						24
Acero	0,30 ondulado	265	140	25	0008-462291						24
Acero inox.	0,30 ondulado	265	140	25	0008-462391						24
Latón	0,30 ondulado	265	140	25	0008-462591						24



Tipo	Dimensiones			Filamento	Nº Hileras	Cod.Referencia	Mínimo pedido
	L mm	A mm	T mm				
MULTI-US M.ROJO	132	15	8,5	Latón 0,15 Ondulado	-	1M15110780	12
	132	15	8,5	Acero 0,15 Ondulado	-	1M15110781	12
	132	15	8,5	Nylon 0,40 Liso Blanco	-	1M15110782	12
MULTI-US M. MADERA	230	20	20	Latón 0,15 Ondulado	4	1M15110840	12
	230	20	24	Latón 01,5 Ondulado	5	1M15110850	12
	230	20	20	Nylon 0,40 Liso Blanco	4	1M15111530	12

NOTA: referencias indicadas en rojo, son stock permanente, disponibles en 24-48 hh., en **negrita**, son de fabricación estandarizada, entregas en 2-3 semanas desde fecha pedido

Cepillos Manuales

Para uso universal en operaciones manuales
Materiales especiales de alta calidad y gran resistencia

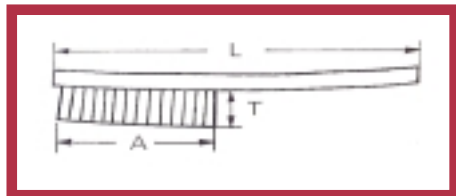

Tradicionales y efectivos : contruidos con materiales de alta calidad, se muestran poderosos para trabajos de limpieza ligera o profunda. Para uso universal, ofrecemos una amplísima gama en la que las formas se han diseñado muy especialmente y los materiales se han seleccionado con rigor.

Standard Hand Scratch Brushes Top ofrecen madera de gran dureza de primera calidad, con cantos redondeados y agujero de 10 mm para colgar.



En gama TOP High Performance, la selección de materiales se ha realizado con extremo rigor, ofreciendo un conjunto de cepillos identificados como de alto rendimiento .

Filamento	Grosor alambre	Dimensiones			Hileras				Mínimo pedido
		L mm	A mm	T mm	3 Cod. Referencia	4 Cod. Referencia	5 Cod. Referencia	6 Cod. Referencia	
1. Standard Hand Scratch Brushes TOP									
Acero negro	0,35 liso	295	145	25	152133-0001	152134-0001	152135-0001	152136-0001	12
Acero inox. V4A 1.4571	0,35 liso	295	145	25	152333-0001	152334-0001	152335-0001	152336-0001	12
Latón	0,25 liso	295	145	25	158523-0001	158524-0001			12
	0,30 ondulado	295	145	25	150593-0001	150594-0001	150595-0001	150596-0001	12
2. Standard Hand Scratch Brushes con espátula									
Acero negro	0,35 liso	280	135	23	181134-0001				12
3. Standard Hand Scratch Brushes filamento inclinado									
Acero negro	0,35 liso	295	145	35	162133-0003				12
Acero inox.	0,35 liso	295	145	35	162333-0003				12
4. Standard Hand Scratch Brushes TOP PROFESSIONAL QUALITY									
Acero negro	0,35 liso	310	160	30	151093-0901	151094-0901	151095-0901		12
Acero inox.	0,35 liso	295	145	35	152333-0901	152333-0901	152333-0901		12

Observación: en *cursiva*: modelos recomendados por el fabricante



Limpia baterías

Filamento	Grosor alambre	Dimensiones			Cod. Referencia	Mínimo pedido
		D mm	A mm	L mm		
Acero ondulado		15/15	65	120	0008-493100	12

NOTA: referencias indicadas en rojo, son stock permanente, disponibles en 24-48 hh., en negrita, son de fabricación estandarizada, entregas en 2-3 semanas desde fecha pedido

Cepillos Manuales

Para uso universal en operaciones manuales

Ergonómicos para aplicaciones exigentes

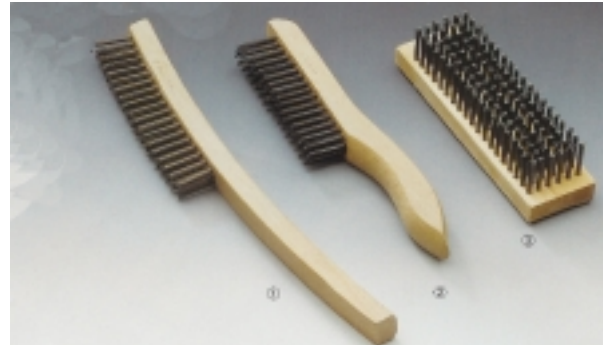
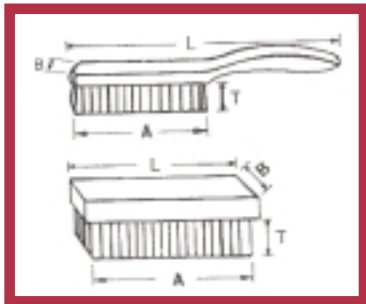

Tradicional y efectivos : contruidos con materiales de alta calidad, se muestran poderosos para trabajos de limpieza ligera o profunda. Para uso universal, ofrecemos una amplísima gama en la que las formas se han diseñado muy especialmente y los materiales se han seleccionado con rigor.

Special Hand Scratch Brushes ofrecen madera de gran dureza de primera calidad, con diseño ergonómico donde prima el confort y la efectividad.

Materiales de primera calidad, la selección de materiales se ha realizado con gran rigor, ofreciendo maderas y aceros de primera calidad.

Filamento	Grosor alambre	Dimensiones				Hileras					Mínimo pedido
		L mm	B mm	A mm	T mm	3 x 13 Cod.Referencia	3 x 16 Cod.Referencia	3 x 19 Cod.Referencia	4 x 16 Cod.Referencia	4 x 19 Cod.Referencia	
1. Hand Scratch Brushes M ango Largo											
Acero	0,35 liso	325	25	105	25	377093-0101					12
		350	25	150	27			177093-0101			12
		350	25	150	27			186093-0101	(con espátula)		12
		250	32	150	27					177094-0101	12
Acero inox.	0,35 liso	350	25	150	27			177333-0001			12
2. Hand Scratch Brushes M ango Hom o											
Acero	0,35 liso	255	25	125	30		180093-0101				12
		255	32	125	30				180094-0101		12
3. Hand Scratch Brushes M ango B bque Liso											
Acero	0,35 liso	115	42	100	30	179094-0101					12
		185	60	170	30			179099-0101			12
		185	60	170	40			179096-0101			12
4. Hand Scratch Brushes M ango B bque Curvado											
Acero	0,35 liso	185	60	170	30			178096-0101			12
		185	70	170	30				178099-0101		12

NOTA: referencias indicadas en rojo, son stock permanente, disponibles en 24-48 hh., en negrita, son de fabricación estandarizada, entregas en 2-3 semanas desde fecha pedido

Cepillos Manuales

Para uso universal en operaciones manuales

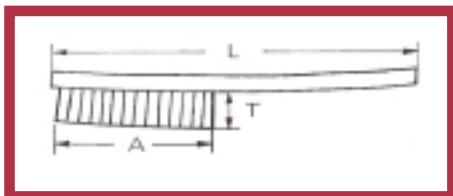

Línea PROFÍ, ergonómicos, seguros, efectivos



Modernidad y efectividad en una sola pieza : contruidos con materiales de alta calidad, se muestran poderosos para trabajos de limpieza ligera o profunda. Para uso universal, ofrecemos una amplísima gama en la que las formas se han diseñado muy especialmente y los materiales se han seleccionado con rigor.

Diseño ergonómico especialmente estudiado: por la especial forma de su mango plástico recubierto de material gomoso, se ofrece más agradable al tacto y protege especialmente al usuario en su trabajo.

Variedad de fibras para variedad de aplicaciones: la selección de materiales se ha realizado con gran rigor, ofreciendo plásticos y aceros de primera calidad.

Tipo	Dimensiones			Filamento	Nº Hileras	Cod. Referencia	Mínimo pedido	
	L mm	A mm	T mm					
 PROFÍ	271	120	27	Acero 0,35 liso	1	432601-0001	10	
	271	120	27		2	432602-0001	10	
	271	120	27		3	432603-0001	10	
	271	120	27		4	432604-0001	10	
	271	120	27		5	432605-0001	10	
	271	120	27	Acero Inox. 035, liso	1	432611-0001	10	
	271	120	27		2	432612-0001	10	
	271	120	27		3	432613-0001	10	
	271	120	27		4	432614-0001	10	
	271	120	27		5	432615-0001	10	
	 PROFÍ SCRAPER	271	120	27	Latón 0,20, ondulado	1	432621-0001	10
		271	120	27		2	432622-0001	10
		271	120	27		3	432623-0001	10
		271	120	27		4	432624-0001	10
		271	120	27		5	432625-0001	10
 PROFÍ SH	271	120	27	Acero 0,35 liso	6	431075-0001	10	
	271	120	27		Nylon 0,30 liso, blanco	1	433501-0001	10
	271	120	27			2	433502-0001	10
	271	120	27	3		433503-0001	10	
	271	120	27	Nylon 0,20 liso, negro	1	433511-0001	10	
	271	120	27		2	433512-0001	10	
	271	120	27		3	433513-0001	10	
	271	120	27	Acero 0,35 liso	1	433521-0001	10	
	271	120	27		2	433522-0001	10	
	271	120	27		3	433523-0001	10	